

Q20A



Cuadro de control 230V para puertas batientes con 1 o 2 hojas - 24V dc

- Función antiatrapamiento ajustable.
- Pantalla de programación y diagnóstico.
- Ajuste electrónico de tiempos de trabajo y deceleración individual de cada motor.
- Programación automática o programación secuencial.
- Cierre rápido
- Paso peatonal
- Desfase ajustable en apertura y en cierre
- Función condominio
- Función pre-relampagueo
- Segundo canal radio (**acesorio opcional**)
- Entrada cerradura eléctrica
- Golpe de ariete y pulso en cierre (para cerradura eléctrica)
- Receptor radio enchufable 433,92 MHz (99 usuarios) compatible con controles de código fijo o rolling-code.
- Entrada borde sensible **MECÁNICO** (contacto NC) o **RESISTIVO** 8K2
- Auto-diagnóstico fallas

CARACTERÍSTICAS TÉCNICAS

Referencia	PQ20A, PQ20A1D
Dimensiones cuadro	137 x 84 x 37 mm
Dimensiones gabinete	220 x 290 x 90 mm
Peso cuadro de control	160 g
Peso cuadro + carcasa + transformador	1700 g
Alimentación	230V ac ~ 50-60 Hz -10% +20%
Alimentación cuadro de control	20V ac
Transformador	230/20V – 130 VA
Fusible principal	2 A
Fusible batería	10 A
Potencia absorbida	250 W
Absorción max	10 A
Absorción en stand-by	40 mA
Luz destellante	24V dc, max 20 W
Accesorios	24V dc , max 5 W
Cerradura eléctrica	12V, max 15 W
Temperatura de trabajo	-20 +60 °C
Grado de protección (con gabinete)	IP55

Índice

1.	ADVERTENCIAS Y CONSEJOS DE INSTALACIÓN	<i>pag. 02</i>
2.	ESQUEMA DE COMPONENTES	<i>pag. 03</i>
3.	CONEXIONES	<i>pag. 04</i>
3.1	Motores	<i>pag. 06</i>
3.2	Alimentación principal	<i>pag. 07</i>
3.3	Contactos de START	<i>pag. 07</i>
3.3.1	RELOJ	
3.3.2	Selector de llave	
3.4	Contactos de START PEATONAL	<i>pag. 07</i>
3.5	Pulsador de EMERGENCIA	<i>pag. 08</i>
3.6	FOTOCÉLULAS	<i>pag. 08</i>
3.6.1	Conexión en cierre	
3.6.2	Conexión en apertura	
3.7	BORDES SENSIBLES	<i>pag. 09</i>
3.7.1	Conexión en cierre	
3.7.2	Conexión en apertura	
3.8	LUZ DESTELLANTE	<i>pag. 10</i>
3.9	CERRADURA ELÉCTRICA	<i>pag. 10</i>
3.10	SEGUNDO canal radio AUX / LUZ DE CORTESÍA/CERRADURA MAGNÉTICA	<i>pag. 10</i>
3.10.1	Configuración canal radio suplementario AUX	<i>pag. 11</i>
3.10.2	Configuración LUZ DE AVISO	
3.10.3	Configuración LUZ DE CORTESÍA	
3.10.4	Función ELECTRO IMÁN	
4.	PROGRAMACIÓN	<i>pag. 12</i>
4.1	Menu RADIO	<i>pag. 12</i>
Grabar el control con función de START		
Grabar el control con función PASO PEATONAL	<i>pag. 14</i>	
Grabar el control con función SEGUNDO CANAL RADIO		
Borrar un sólo control	<i>pag. 15</i>	
Borrar todos los controles		
Programar el segundo canal radio	<i>pag. 16</i>	
4.2	Menu PROGRAMACIÓN	<i>pag. 17</i>
4.2.1	Selección modo de programación	
Programación AUTOMÁTICA		
Programación SECUENCIAL paso a paso	<i>pag. 18</i>	
4.2.2	Volver a los VALORES DE FÁBRICA	<i>pag. 18</i>
4.3	Menu PROGRAMACIÓN	<i>pag. 19</i>
Sensibilidad antiplastamiento motor		
Sensibilidad antiplastamiento motor 2		
Velocidad en deceleración motor 1	<i>pag. 20</i>	
Velocidad en deceleración motor 2		
4.4	FUNCIONES	<i>pag. 21</i>
CIERRE AUTOMÁTICO AL RESTABLECERSE LA CORRIENTE		
Condómino		
Pre-relampagueo		
Test fotocélulas	<i>pag. 22</i>	
Golpe de ariete		
Pulso en cierre	<i>pag. 23</i>	
Cierre rápido		
Puerta con una hoja sólo		
PULSADORES SEPARADOS		
Test motores	<i>pag. 24</i>	
Suelta motor 1 en cierre		
Suelta motor 1 y 2 en apertura		
Tensión de salida lámpara	<i>pag. 25</i>	
4.5	Menu TIEMPOS	<i>pag. 26</i>
Desfase en apertura		
Desfase en cierre		
Cierre automático	<i>pag. 27</i>	
Cierre automático paso peatonal		
Tiempo de trabajo - motor 1		
Tiempo de trabajo - motor 2	<i>pag. 28</i>	
Deceleración - motor 1		
Deceleración - motor 2		
Tiempo apertura peatonal	<i>pag. 29</i>	
Pulso cerradura eléctrica		
4.6	Menu DISPOSITIVOS DE SEGURIDAD	<i>pag. 30</i>
Stop		
Fotocélulas en cierre		
Fotocélulas en apertura		
Borde sensible en cierre	<i>pag. 31</i>	
Borde sensible en apertura		
4.7	Menú MANUTENCIÓN	<i>pag. 32</i>
Remontar al número de maniobras realizadas (sin posibilidad de reset)		
Remontar al número de maniobras que faltan a la manutención		
Programar el plazo de manutención	<i>pag. 33</i>	
Remontar a la fecha de instalación		
Ingresar la fecha de instalación		
Pilotar los motores desde el cuadro de control	<i>pag. 34</i>	
5.	DIAGNÓSTICO FALLAS	<i>pag. 35</i>
6.	Instalación GABINETE PAR04	<i>pag. 36</i>
7.	ELIMINACIÓN	<i>pag. 36</i>

1. ADVERTENCIAS Y CONSEJOS DE INSTALACIÓN

AVISO: Este manual contiene informaciones importantes sobre la seguridad personal. La instalación o el uso incorrectos pueden causar graves daños a personas y cosas.

Lea con cuidado, prestando especial atención a las secciones marcadas por el símbolo .

Guarde este manual en un lugar seguro y reparado para futuras consultas.



No permita que los niños jueguen con el aparato o con los dispositivos de comando. Mantenga los controles fuera del alcance de niños.



Antes de realizar cualquier tipo de conexión o uso del cuadro de control, apague la fuente de alimentación.



Es necesario conectar siempre el cable de tierra.

La conexión, programación y puesta en marcha del cuadro de control deben ser realizados por personal cualificado y experiente, en el pleno cumplimiento de las disposiciones de seguridad igual que los requisitos de la norma EN 12445.

Este dispositivo está diseñado para ser utilizado juntamente al transformador suministrado.

Un dispositivo de desconexión debe ser incorporado en el cableado fijo (consulte la sección 3).

Cuando active el interruptor hombre presente, asegurese de que las personas se mantengan a debida distancia.

Revise periódicamente la instalación y compruebe posibles desgaste o daños de cables. En caso de mantenimiento o reparación no utilice el dispositivo hasta que se haya repuesto correctamente su funcionalidad.

Este cuadro de control permite controlar puertas con 1 o 2 hojas

En caso de puerta con 1 hoja preste especial atención a las secciones marcadas por el símbolo:



DECLARACIÓN DE CONFORMIDAD CE

El Fabricante: **PROTECO S.r.l.**
Via Neive, 77 - 12050 CASTAGNITO (CN) - ITALIA

Declara que

El Producto: CUADRO DE CONTROL para puertas batientes de 1 o 2 hojas 24V, serie **Q20**
Modelo: **PQ20A, PQ20A1D**
Acesorios: **MRX02**

Está diseñado para incorporarse a una máquina o ensamblarse con otra maquinaria para constituir una máquina según los requisitos de la Directiva Máquinas 2006/42/CE.

Cumple además con las prescripciones de las Directivas Comunitarias:

2014/30/UE (EMC) **2014/35/UE (LVD)**
2014/53/UE (RED)
RoHS2 2011/65/CE

Y cumple con las normas **EN 60335-1 - EN 60335-2-103**

No está permitido poner en funcionamiento la máquina hasta que la máquina no haya sido identificado y sea declarada conforme con la Directiva 2006/42/CE.

Nota: Estos productos han sido testados por una configuración típica homogénea.

Castagnito, 1el 18 de Julio de 2018

Marco Gallo
Gerente

2. ESQUEMA DE COMPONENTES

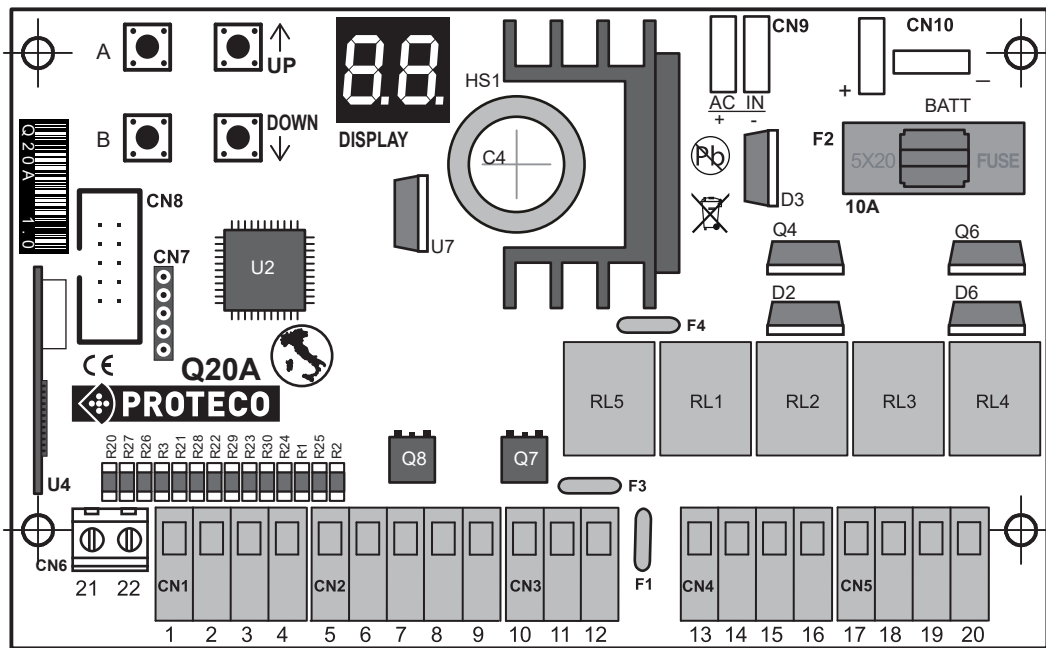

PANTALLA

U4 = radio

F1 = fusible ACCESORIOS 24V – 0,5A

F2 = fusible BATERIA 10A

F3 = fusible LUZ DESTELLANTE 24V – 1,6A

F4 = fusible CERRADURA ELÉCTRICA 12V – 1,6A

RL1 = relé motor 1 **ABRE**

RL2 = relé motor 1 **CIERRA**

RL3 = relé motor 2 **ABRE**

RL4 = relé motor 2 **CIERRA**

RL5 = relé CERRADURA ELÉCTRICA

CN1 = COMANDOS

CN2 = FOTOCÉLULAS

CN3 = BORDE SENSIBLE

CN4 = CERRADURA ELÉCTRICA y LUZ DESTELLANTE

CN5 = MOTORES **M1 y M2**

CN6 = ANTENA

CN7 = SOFTWARE

CN8 = tarjeta 2º CANAL RADIO





CN9 = TRANSFORMADOR 20V ac

CN10 = BATERIA

Q7 = mosfet LUZ DESTELLANTE

Q8 = mosfet FOTOCÉLULAS

TECLAS de PROGRAMACIÓN

A 	ENTER / Selecciona menu
B 	EXIT / Guardar
	Subir o START
	Bajar o START PEATONAL

3. CONEXIONES ELÉCTRICAS para motores 24Vdc

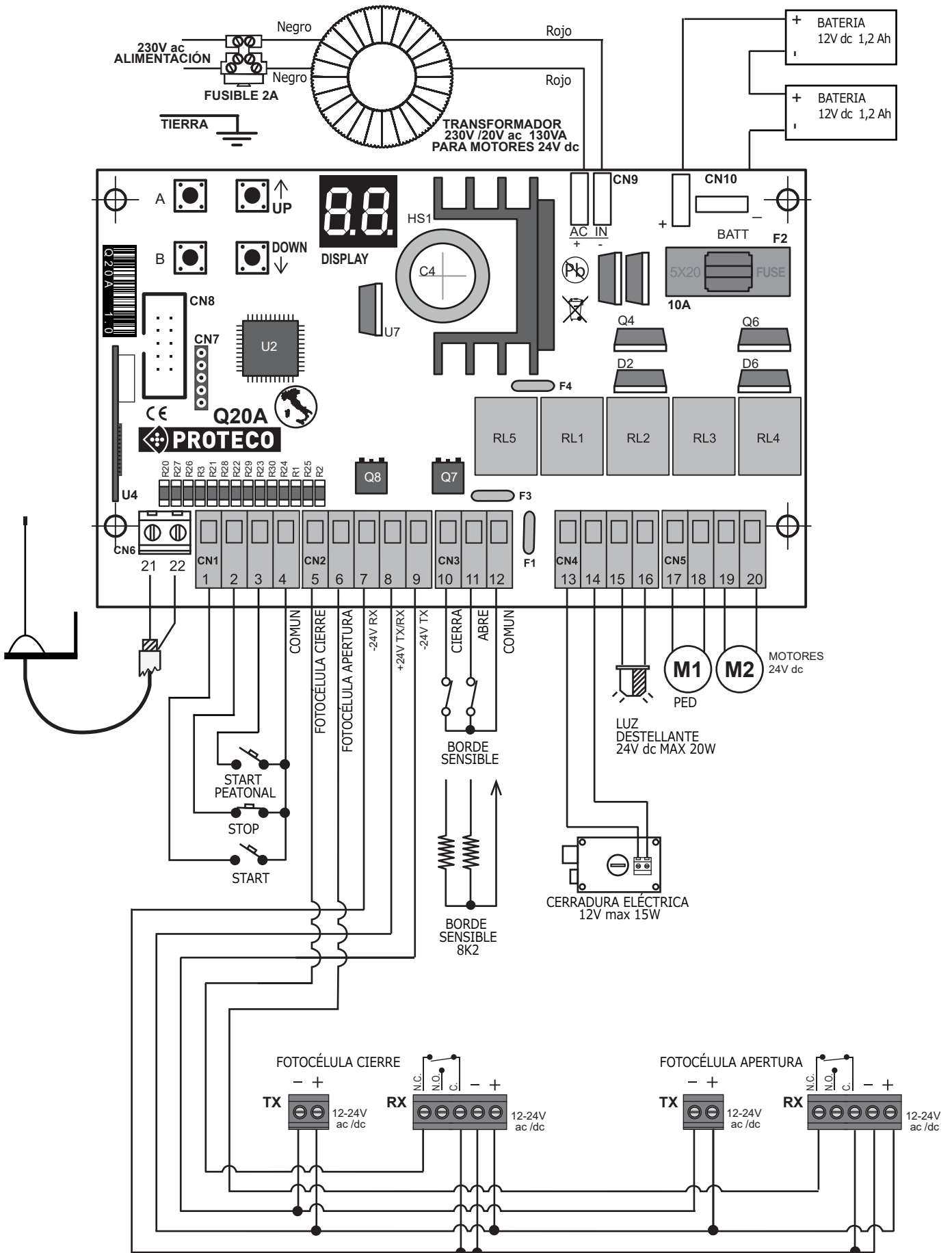

BORNERAS

CN1 = COMANDOS

- 1 Start (contacto NA)
- 2 Stop (contacto NC)
- 3 Start peatonal (contacto NA)
- 4 Comun

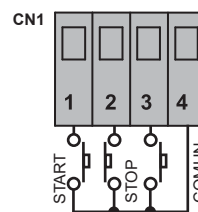

CN2 = FOTOCÉLULAS

- 5 Cierre (contacto NC)
- 6 Apertura (contacto NC)
- 7 Alimentación receptor -24V
- 8 Alimentación emisor/receptor +24V
- 9 Alimentación emisor -24V

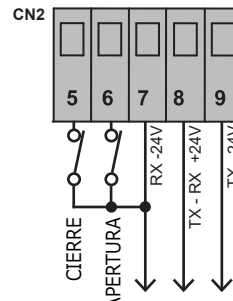

CN3 = BORDE SENSIBLE

- 10 Cierre
- 11 Apertura
- 12 COMUN

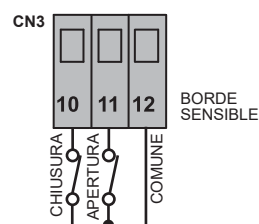

CN4 = CERRADURA ELÉCTRICA y LUZ DESTELLANTE

- 13 } Cerradura eléctrica 12V - 15W
- 14 }
- 15 } Cerradura eléctrica 24V dc 20W
- 16 }

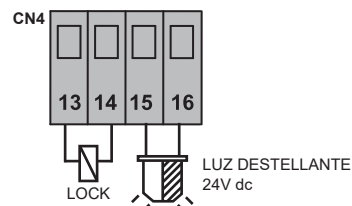

CN5 = MOTORES M1 - M2

- 17 } MOTOR M1
- 18 }
- 19 } MOTOR M2
- 20 }

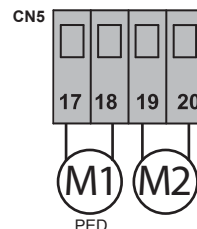

CN6 = ANTENA

- 21 Cable señal
- 22 Cable masa

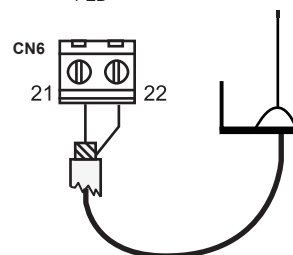

CN8 = conector tarjeta 2º canal radio



CN9 = conector TRANSFORMADOR 24V ac 20V ac

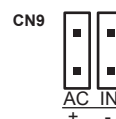

CN10 = conector BATERIA

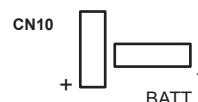

3.1 MOTORES

- M1** motor 1 → **primera hoja a abrir** y ultima a cerrar.
M2 motor 2 → **segunda hoja a abrir** y primera a cerrar.

Conectar **M1** a 17-18, bornera **CN5**.
 Conectar **M2** a 19-20, bornera **CN5**.









En caso de puertas **con sólo 1 hoja** conectar el motor a 17-18, bornera **CN5** y activar la función "hoja individual", parametro **H9** en posición **01**.

H9

01

Siga el esquema de conexión según el modelo de su automatismo:

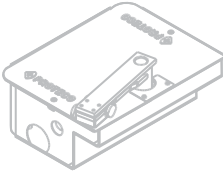
TIPO DE MOTOR	Tipo de puerta	
	M1 - Hoja IZQ	M1 - Hoja DER
Pistón lineal 	 CN5 17 Marrón M1 18 Azul M2 19 Marrón 20 Azul	 CN5 17 Marrón M1 18 Azul M2 19 Marrón 20 Azul
Brazo articulado 	CN5 17 Marrón M1 18 Azul M2 19 Azul 20 Marrón	CN5 17 Azul M1 18 Marrón M2 19 Marrón 20 Azul
Pistón tradicional 	CN5 17 Azul M1 18 Marrón M2 19 Marrón 20 Azul	CN5 17 Marrón M1 18 Azul M2 19 Azul 20 Marrón
Motor de rueda 	CN5 17 Marrón M1 18 Azul M2 19 Marrón 20 Azul	CN5 17 Marrón M1 18 Azul M2 19 Marrón 20 Azul
Motor enterrado 	CN5 17 Marrón M1 18 Azul M2 19 Azul 20 Marrón	CN5 17 Azul M1 18 Marrón M2 19 Marrón 20 Azul

3.2 ALIMENTACIÓN PRINCIPAL

Energisar el cuadro sólo después de haber terminado todas las conexiones.

Conectar la tensión 230V a la bornera con fusible del **transformador (130VA, primario 230V o 115V – secundario 20V)** y conectar la salida del transformador a la bornera **CN9**.

3.2.1 BATERÍA

En caso de falta de corriente, la puerta puede trabajar unas maniobras (4/5) si se conectan **n. 2 baterías** 12V 1,2Ah, bornera **CN10**.

3.2.2 ALIMENTACIÓN en CC

La puerta puede trabajar alimentada por corriente continua. Reemplazar el transformador por cualquier dispositivo de alimentación y conectar a **CN9**, respetando la polaridad (+/-). Si se invierte la polaridad, el cuadro pasa en modo bajo consumo.

Si la fuente de alimentación trae más de 10A, hace falta conectar en serie un fusible de 10A.

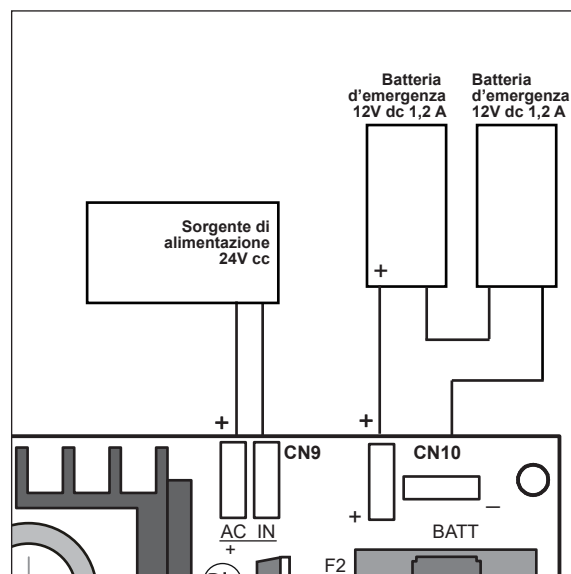

3.3 Contactos de START

El contacto de START (N.A.) debe conectarse a **1-4**, bornera **CN1**.

Es posible conectar más contactos en **PARALELO** (N.A.)

3.3.1 RELOJ

El reloj (TIMER - contacto N.A.) debe conectarse a 1-4, bornera **CN1**.

Esta función mantiene la puerta ABIERTA durante todo el tiempo ingresado, y vuelve a CERRAR automáticamente.

ATENCIÓN!

Junto a la función RELOJ es indispensable activar también la función CONDÓMINIO

Ponga **HI** en **01**.

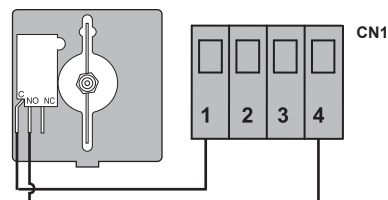
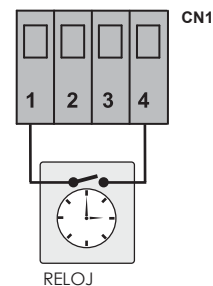
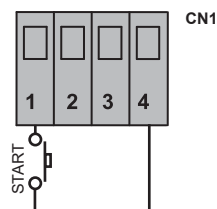

3.4 Contactos de START PEATONAL

El contacto de START PEATONAL (N.A.) debe conectarse a **3-4**, bornera **CN1**.

Es posible conectar más contactos en **PARALELO** (N.A.)

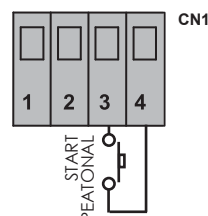

3.5 Pulsador de EMERGENCIA (Stop)

El contacto de STOP (N.C.) debe conectarse a **2-4**, bornera **CN1**.
Es posible conectar más contactos en **SERIE** (N.C.)

 El pulsador de emergencia es indispensable para la seguridad de personas y cosas.

Atención: El contacto viene de fábrica desactivado.
Para activarlo entre en **P1** y pongalo en **01**

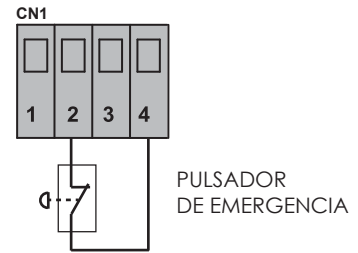

3.6 FOTOCÉLULAS

3.6.1 En CIERRE

Energisar las fotocélulas por **7-8-9**, bornera **CN2**.
Conectar el contacto N.C. de las fotocélulas a **5-7**, bornera **CN2**.
Es posible agregar un juego más, conectando en **SERIE** los 2 contactos N.C. de las fotocélulas.

- Si un obstaculo corta el rayo de las fotocélulas durante el **CIERRE**, la puerta **SE DETIENE** y **INVIERTE** su marcha durante 1,5 segundos.
- Si un obstaculo corta el rayo de las fotocélulas durante la **APERTURA**, no causa ningun efecto.

 Un juego de fotocélulas **EN CIERRE** es indispensable para la seguridad de personas y cosas.

Nota: Si no lo hay, es necesario desactivar el contacto,
poniendo **P2** en posición **00**.

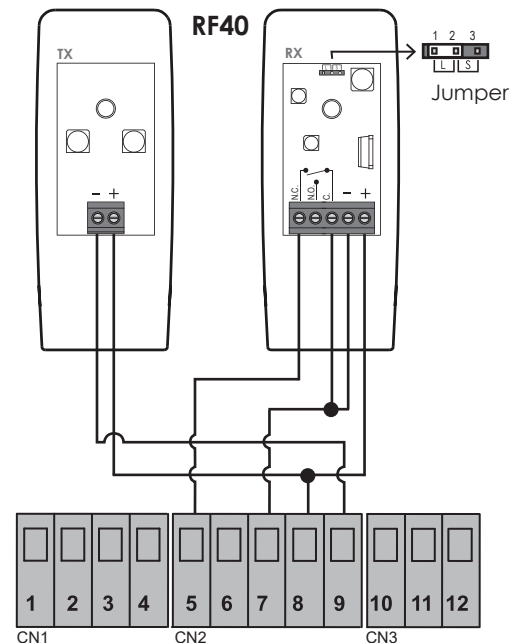

3.6.2 En APERTURA

Energisar las fotocélulas por **7-8-9**, bornera **CN2**.
Conectar el contacto N.C. de las fotocélulas a **6-7**, bornera **CN2**.
Es posible agregar un juego más, conectando en **SERIE** los 2 contactos N.C. de las fotocélulas.

- Si un obstaculo corta el rayo de las fotocélulas durante la **APERTURA**, la puerta **SE DETIENE** temporalmente.
- La puerta **RETOMA** el recorrido al quitar el obstáculo.
- Si el rayo de la fotocélula se corta durante el **CIERRE** la puerta se detiene, y solo **VUELVE ABRIR** cuando la fotocélula esté libre.

 Un juego de fotocélulas **EN APERTURA** es indispensable para la seguridad de personas y cosas

Atención: El contacto viene de fábrica desactivado.
Para activarlo entre en **01** y pongalo en **P3**

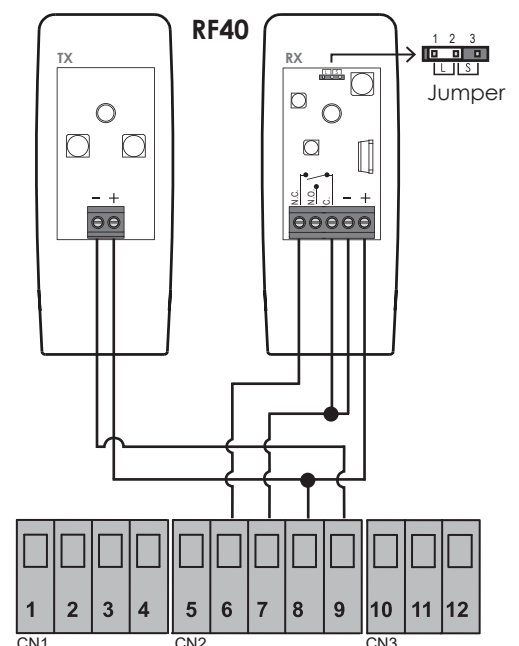

3.7 BORDE SENSIBLE

3.7.1 En Cierre

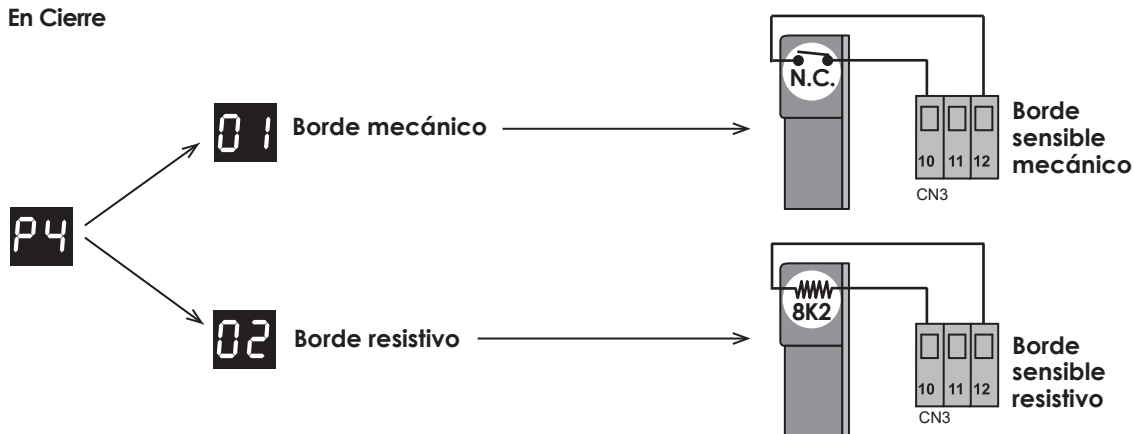

El borde sensible debe conectarse a 10-12, bornera CN3.

Atención: El contacto viene de fábrica desactivado.

Para activarlo entre en **P4** y pongalo en **01** o **02**



El borde sensible en CIERRE, actua DETENIENDO la puerta y INVIRTIENDO su marcha hasta volver en posición de apertura.
La puerta permanece abierta hasta dar otro pulso de start.

En APERTURA no causa ningun efecto.

3.7.2 En Apertura

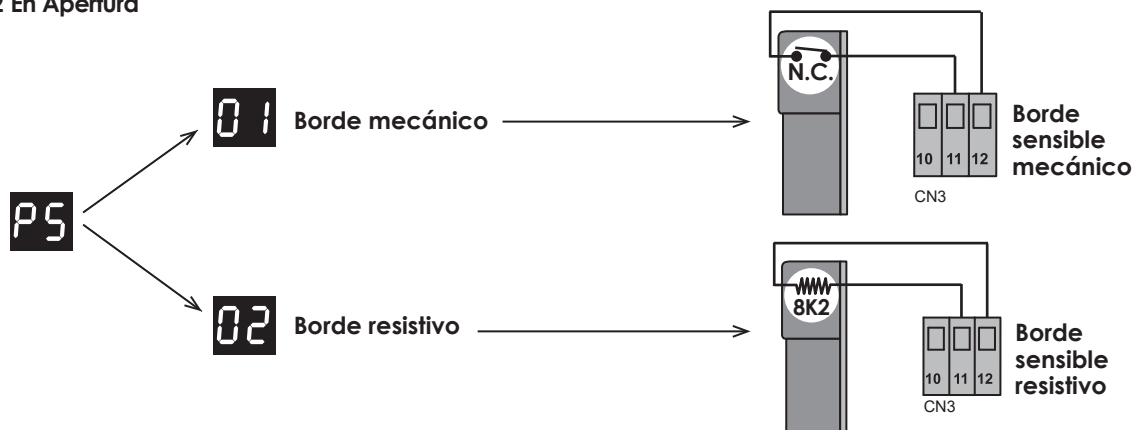

El borde sensible debe conectarse a 11-12, bornera CN3.

Atención: El contacto viene de fábrica desactivado.

Para activarlo entre en **P5** y pongalo en **01** **02**



El borde sensible en APERTURA, actua DETENIENDO la puerta y INVIRTIENDO su marcha por 10 cm.
La puerta permanece abierta hasta dar otro pulso de start.

En CIERRE no causa ningun efecto.

3.8 LUZ DESTELLANTE

La luz destellante (20W max.) debe conectarse a 15-16, bornera **CN4**.

- Destello intermitente **LENTO** → **APERTURA**
- Destello intermitente **RÁPIDO** → **CIERRE**
- Luz **FIJA** → **PAUSA**

¡IMPORTANTE!

El parámetro **HL** permite seleccionar el tipo de tensión en salida, intermitente **00** (Default) o **01**.

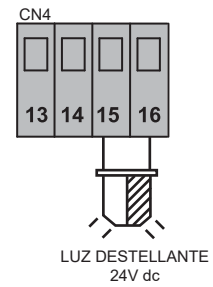

3.9 CERRADURA ELÉCTRICA

La cerradura eléctrica debe conectarse a 13-14, bornera **CN4**.

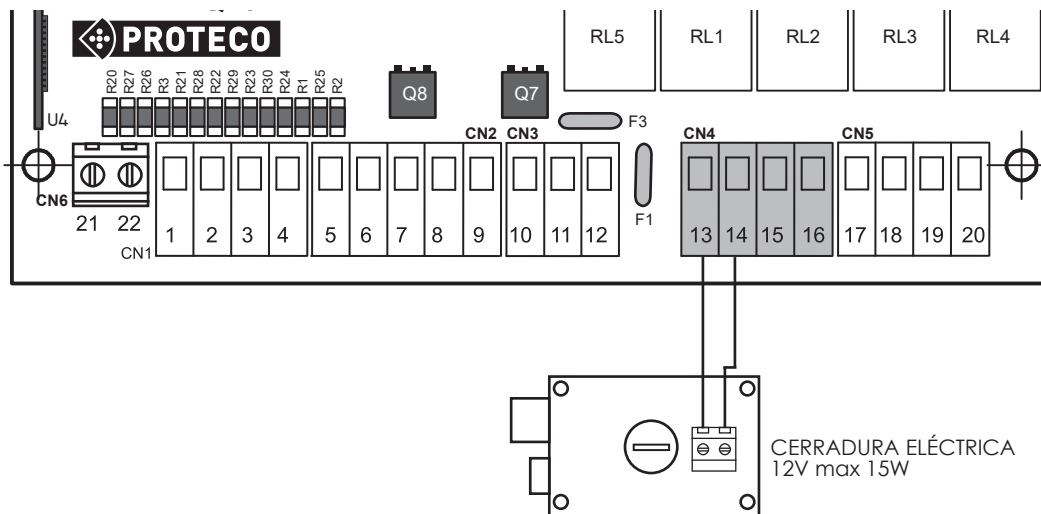

3.10 Segundo CANAL RADIO aux / luz piloto / luz de cortesia / cerradura magnética



Antes de enchufar la tarjetita, quitar alimentación al cuadro de control.

Enchufe la tarjetita **MRX02** (accesorio opcional) en la bornera **CN8**, siguiendo el guía de inserción.

Entre en el menu radio **RR** eliga al parámetro **R6** que permite seleccionar la función deseada.

(OPZIONAL)

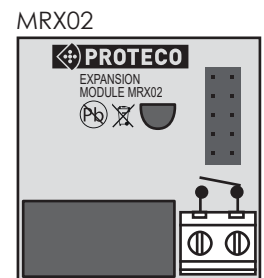

Contacto relé
Capacidad máx. 1A - 24V



TABLA FUNCIONES PRINCIPALES



Los ajustes de fábrica vienen marcados por

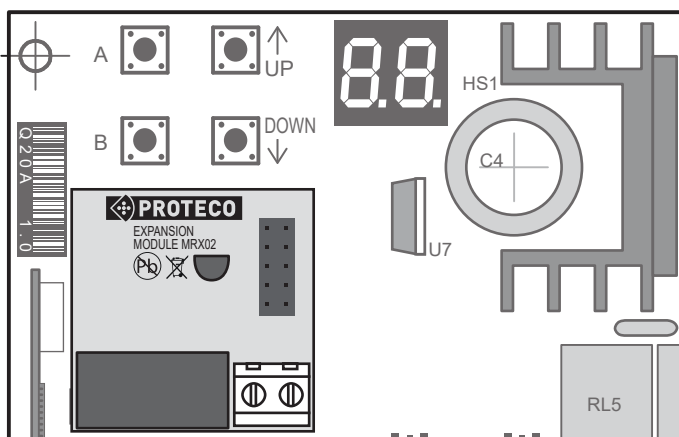

AA Menu RADIO		
A1	Grabar el control con función de START	01.....99 (máx) FL = memoria agotada
A2	Grabar el control con función PASO PEATONAL	01.....99 (máx) FL = memoria agotada
A3	Grabar el control con función SEGUNDO CANAL	01.....99 (máx) FL = memoria agotada
A4	Borrar un sólo control	01.....99
A5	Borrar todos los controles	
A6	Programar el segundo canal radio aux / luz piloto / luz de cortesía / cerradura magnética	01.....06
CC Menu PROGRAMACIÓN		
C1	Automática con función antiplastamiento	
C2	Secuencial paso paso con función antiplastamiento(se puede deshabilitar)	
C3	Volver a los ajustes de fábrica	
FF Ajustes FUERZAS/SENSIBILIDAD ANTIPLASTAMIENTO		
F3	Sensibilidad antiplastamiento motor 1	
F4	Sensibilidad antiplastamiento motor 2	
F5	Velocidad en deceleración motor 1	01 (min)...05()..... 10 (máx)
F6	Velocidad en deceleración motor 2	01 (min)...05()..... 10 (máx)
HH FUNCIONES		
H0	Funzione CHIUDI AL RITORNO DELL'ALIMENTAZIONE	00 = OFF 01 = ON ()
H1	CONDÓMINIO	00 = OFF () 01 = ON
H2	Pre-relampagueo	00 = OFF () 01 = ON
H4	Test fotocélulas	00 = OFF 01 = ON ()
H5	Golpe de ariete	00 = OFF () 01 = ON
H6	Pulso en cierre	00 = OFF () 01 = ON
H8	Cierre rápido	00 = OFF () 01 = ON
H9	Puerta con una hoja sola	00 = OFF () 01 = ON
HA	Función PULSADORES SEPARADOS	00 = OFF () 01 = ON
HC	Test motores	00 = OFF 01 = ON ()
HE	Empuje motor 1 en cierre	00 = OFF () 00...10 (max)
HF	Empuje motor 1 y 2 en apertura	00 = OFF () 00...10 (max)
HL	Selección tensión de salida lámpara	00 = intermitente () 01 = Fija
LL Menu TIEMPOS		
L1	Desfase en apertura	00 = OFF 01 (min)...02()..... 10 (max)
L2	Desfase en cierre	00 = OFF 01 (min)...05()..... 20(max)
L3	Cierre automático	00 = OFF 01 (min)...03()..... 99(max)

L4	Cierre automático paso peatonal	00 = OFF 01 (min)...03 (max)
L5	Tiempo de trabajo - motor 1 [2]	00 = OFF 01 (min)...17 (máx)
L6	Tiempo de trabajo - motor 2 [2]	00 = OFF 01 (min)...17 (máx)
L7	Deceleración - motor 1	00 = OFF 01 (min)...07 (máx)
L8	Deceleración - motor 2	00 = OFF 01 (min)...05 (máx)
L9	Tiempo apertura peatonal	00 = apertura total 01 (min)...07 (máx)
LE	Pulso cerradura eléctrica	00 = OFF 01 (min)...02 (máx)

PP DISPOSITIVOS DE SEGURIDAD

P1	STOP	00 = OFF 01 = ON
P2	Fotocélulas en cierre	00 = OFF 01 = ON
P3	Fotocélulas en apertura	00 = OFF 01 = ON
P4	Borde sensible en cierre	00 = OFF 01 = mecánico
P5	Borde sensible en apertura	02 = resistivo

UU Menu MANTENIMIENTO

U1	Destellar el número de maniobras (sin posibilidad de reset)	Ej: 12573 maniobras 01 25 73
U2	Destellar el número de maniobras que faltan a la mantenimiento	00 = OFF EJ: 123 maniobras hasta mantenimiento 00 01 23
U3	Programar el plazo de mantenimiento	00 = OFF 01 = 1000 maniobra 02 = 2000 maniobras 99 = 99000 maniobras (máx)
U4	Destellar la fecha de instalación	00 = OFF día mes año 10 08 18
U5	Introducir la fecha de instalación	00 = OFF día mes año 10 08 18
U6	Manejar los motores en directo desde el cuadro de control	o 1 = apertura M1 c 1 = cierre M1 o 2 = apertura M2 c 2 = cierre M2

AUTODIAGNÓSTICO – Fallas

--	Cuadro listo para programar	St START
Fc	Fotocélulas en Cierre	Pd Start Peatonal
Fa	Fotocélulas en Apertura	rd Código radio compatible, no grabado
bC	Banda de seguridad en Cierre	A M1 - modo antiplastamiento en función
bA	Banda de seguridad en Apertura	A M2 - modo antiplastamiento en función
SP	STOP	Sd Ajuste retenido
00	Motores en función	→ Rotación rápida = motores en función Rotación lenta = motores en deceleración

Menu PRINCIPAL

A		Seleccionar el menu	AA	RADIO
			CC	PROGRAMACIÓN
		Recorrer el menu	FF	FUERZA/SENSIBILIDAD ANTIPLASTAMIENTO
A		confirmar	HH	FUNCIONES
B		Salir / Guardar	LL	TIEMPOS
			PP	DISPOSITIVOS DE SEGURIDAD
			UU	MANUTENIMIENTO

4. PROGRAMACIÓN

4.1 **AA** Menu RADIO

El cuadro de control acepta controles con código fijo o rolling code. Una vez que el código ha sido grabado, el cuadro sólo aceptará ese tipo de código radio. Ej.: si hemos grabado un código fijo, ya no será posible grabar a seguir un código rolling, y al revés. No hay ninguna posibilidad de **RESET**.

La capacidad radio es de **99 usuarios distintos**.

Pulse A y utilice para seleccionar el menu **AA**

Pulse A para entrar en el menu radio **A_**

Utilice para recorrer el menu y elegir la función deseada.

A1 Grabar el control con función de START

Pulse el control, la pantalla destella:

rd = el código radio es compatible, **pero no ha sido aun grabado**

01 02 ... 99 = control **ya grabado**

1	Utilice para recorrer el menu y seleccionar:	A1
2	Pulse el control junto a la tecla A del cuadro de control.	01 02 ... 99 (máx)
3	Si la pantalla destella FL , la memoria está agotada.	FL
Repita el paso 1 y 2 para grabar más controles.		
4	Pulse B para volver al parámetro anterior, pulse B otra vez, la pantalla destella: o espere 20 segundos para salir automáticamente.	Sd (ajuste retenido)

A2





Grabar el control con función PASO PEATONAL

Pulse el control, la pantalla destella:

rd = el código radio es compatible, **pero no ha sido aun grabado**

oppure

01 02 ... 99 = control **ya grabado**

1	Utilize   para recorrer el menu y seleccionar:	A2
2	Pulse el control junto a la tecla  del cuadro de control.	01 02 ... 99 (máx)
3	Si la pantalla destella FL , la memoria está agotada	FL
Repita el paso 1 y 2 para grabar más controles.		
4	Pulse  para volver al parámetro anterior, pulse  otra vez, la pantalla destella:	Sd (ajuste retenido)
o espere 20 segundos para salir automáticamente		

A3

Grabar el control con función SEGUNDO CANAL







IMPORTANTE: Antes de programar, quite tensión al cuadro y enchufe la tarjetita MRX02

Pulse el control, la pantalla destella:

rd = el código radio es compatible, **pero no ha sido aun grabado**

01 02 ... 99 = control **ya grabado**

1	Utilize   para recorrer el menu y seleccionar:	A3
2	Pulse el control junto a la tecla  del cuadro de control.	01 02 ... 99 (max)
3	Si la pantalla destella FL , la memoria está agotada	FL
Repita el paso 1 y 2 para grabar más controles.		
4	Pulse  para volver al parámetro anterior, pulse  otra vez, la pantalla destella:	Sd (ajuste retenido)
o espere 20 segundos para salir automáticamente		

A4

Borrar un solo control

**IMPORTANTE:** Para borrar un solo código es necesario editar la lista de usuarios.







1	Utilice para recorrer el menú y seleccionar:	A4
2	Pulse el control junto a la tecla .	
3	Utilice para seleccionar el código radio que desea borrar:	01...0299
4	Pulse y guardelo por 5 segundos, la pantalla destella:	5d
5	Suelte , el cuadro vuelve en stand-by listo para programar	--
Repita la procedura si desea borrar más controles.		
6	Pulse para volver al parámetro anterior, pulse otra vez, la pantalla destella:	5d (ajuste retenido)
o espere 20 segundos para salir automáticamente.		

**El código radio borrado mantiene su posición, y queda disponible para una nueva grabación.**

A5

Borrar todos los controles

1	Utilice para recorrer el menú y seleccionar	A5
2	Pulse y guardelo por 10 segundos, la pantalla destella	5d
3	Suelte , el cuadro vuelve en stand-by listo para programar.	--
4	Pulse para volver al parámetro anterior, pulse otra vez, la pantalla destella:	5d (ajuste retenido)
o espere 20 segundos para salir automáticamente.		

1	Utilize   para recorrer el menu y seleccionar:	A6
2	Pulse el control junto a la tecla A  del cuadro de control.	
3	Utilize   para seleccionar :	<p>contacto Monostable</p> <p>contacto Bistable</p> <p>contacto Temporizado</p> <p>luz piloto puerta abierta</p> <p>luz de cortesia</p> <p>cerradura magnética</p>
4	Pulse B  para volver al parámetro anterior, pulse B  otra vez, la pantalla destella:	5d (ajuste retenido)
o espere 20 segundos para salir automáticamente.		

01

Contacto Monostable

El contacto CIERRA al pulsar el control.

02

Contacto Bistable

El contacto CIERRA y ABRE siempre que se pulse el control.

03

Contacto Temporizado

El contacto CIERRA al pulsar el control y se mantiene durante 90 segundos.

04

Luz piloto puerta abierta

El contacto CIERRA cuando la puerta ABRE y se mantiene hasta que la puerta vuelva en posición de CIERRE. La luz permanece también cuando la puerta quede abierta.

05

Luz de cortesia

El contacto CIERRA cuando la puerta ABRE y se mantiene durante 90 segundos.

06



Cerradura magnética

El contacto permanece siempre cerrado N.C.: abre N.A. un segundo antes que la puerta empiece ABRIR y cierra N.C. un segundo después que la puerta llegue en posición de CIERRE.

4.2 Menu PROGRAMACIÓN

Pulse A  y utilice   para seleccionar el menú 

Pulse A  para entrar en el menú 





Utilice   para recorrer el menú y elegir la función deseada.

4.2.1 Selección modo de programación





Programación AUTOMÁTICA con función ANTIPLASTAMIENTO



Importante:

El modo automático necesita obligatoriamente de topes mecánicos al suelo en Cierre y Apertura. Ponga la puerta en posición de CIERRE antes de empezar a programar.

1	Utilice   para recorrer el menú y seleccionar:	
2	<p>Pulse A  y guardelo por 10 segundos.</p> <p>Al comenzar la programación la puerta:</p> <ul style="list-style-type: none">• Cierra por 5 segundos• Se detiene y empieza a abrir hasta por completo• Hace una pausa de 3 segundos• Empieza a cerrar• Decelera y llega a su posición de cierre	
3	El cuadro de control detecta automáticamente los topes al suelo, retiene los tiempos de trabajo y sale volviendo en stand-by.	

IMPORTANTE!:

Los valores  /  afectan a la detección amperométrica, incluso durante la programación. En el caso de que durante la programación las hojas se detengan durante la maniobra por intervención de la sensibilidad del obstáculo, ajuste los parámetros  y  , y proceda con una nueva programación.







Una vez finalizada la programación, antes de poner el sistema en marcha, compruebe que la sensibilidad de obstáculo funcione correctamente. En caso contrario vuelva a ajustar  y  .

El modo SECUENCIAL lleva una programación de tipo manual y no incluye la función antiplastamiento.

Importante:

**Se necesitan obligatoriamente topes mecánicos al suelo en Cierre y Apertura.
Ponga la puerta en posición de CIERRE antes de empezar a programar.**

La programación SECUENCIAL puede ser realizada por la tecla  o por el control.

1	Utilize   para recorrer el menu y seleccionar:	C2
2	Pulse  para confirmar. La pantalla destella:	n1
3	Pulse el control (o ). La hoja del motor 1 empieza a abrir.	
4	Cuando la hoja 1 llegue al 90% de su recorrido, pulse el control (o la tecla ); empieza la deceleración y a seguir llega en posición de apertura.	
5	Espere unos 4-5 segundos y pulse otra vez el control (o la tecla ). La pantalla destella:	n2
6	Repita el paso 3, 4, 5 para programar los tiempos de la hoja nr. 2. Una vez retenido los tiempos de la hoja nr. 2 , y pasados 3 segundos la puerta empieza a cerrar (con deceleración)	
7	La programación ha terminado y el cuadro vuelve automáticamente en stand-by.	



IMPORTANTE!:

Una vez finalizada la programación, el valor de los parámetros **F3** / **F4** pasará automáticamente a 10.
Antes de poner el sistema en marcha, compruebe que la sensibilidad de obstáculo funcione correctamente.
En caso contrario vuelva a ajustar **F3** y **F4** .

4.2.2 Volver a los VALORES DE FÁBRICA

El cuadro lleva unos ajustes y valores de fábrica.
Siempre es posible reponerlos, de la siguiente :

Volver a los VALORES DE FÁBRICA

1	Utilize   para recorrer el menu y seleccionar:	C3
2	Pulse  para confirmar. La pantalla destella el valor de sensibilidad puesto.	
3	Los valores se han repuesto y la pantalla destella:	5d (ajuste retenido)

4.3 FF FUERZAS/SENSIBILIDAD ANTIPLASTAMIENTO

Este menú permite ajustar el valor de la fuerza antiplastamiento.

Pulse A y utilice UP DOWN para seleccionar el menú **FF**

Pulse A para entrar en el menú **F_**

Utilice UP DOWN para recorrer el menú y elegir la función deseada.

F3 Sensibilidad antiplastamiento - motor 1

1	Utilice UP DOWN para recorrer el menú y seleccionar:	F3
2	Pulse A para confirmar. La pantalla destella el valor de sensibilidad puesto.	
3	Utilice UP DOWN para ajustar la sensibilidad del motor 1 . 00 OFF 01 FUERZA MIN. - SENSIBILIDAD MÁX. 10 FUERZA MAX. - SENSIBILIDAD MIN.	00 (OFF) 01 (mín) 10 (máx)
4	Pulse B para volver al parámetro anterior, pulse B otra vez, la pantalla destella: o espere 20 segundos para salir automáticamente.	5d (ajuste retenido)

F4 Sensibilidad antiplastamiento - motor 2









1	Utilice UP DOWN para recorrer el menú y seleccionar:	F4
2	Pulse A para confirmar. La pantalla destella el valor de sensibilidad puesto.	
3	Utilice UP DOWN para ajustar la sensibilidad del motor 2 . 00 OFF 01 FUERZA MIN. - SENSIBILIDAD MÁX. 10 FUERZA MAX. - SENSIBILIDAD MIN.	00 (OFF) 01 (mín) 10 (máx)
4	Pulse B para volver al parámetro anterior, pulse B otra vez, la pantalla destella: o espere 20 segundos para salir automáticamente.	5d (ajuste retenido)

Importante:







Si la función antiplastamiento actúa de forma incorrecta (ej.: se detiene y invierte) ajuste

el valor de sensibilidad **F3** y **F4**.

F5**Velocidad en deceleración - motor 1**

1	Utilize   para recorrer el menú y seleccionar:	F5
2	Pulse A  para confirmar. La pantalla destella la velocidad puesta.	01 (mín) 02
3	Utilize   para ajustar la velocidad en deceleración del motor 1 .	05  ... 10 (máx)
4	Pulse B  para volver al parámetro anterior, pulse B  otra vez, la pantalla destella: o espere 20 segundos para salir automáticamente.	5d (ajuste retenido)

F6**Velocidad en deceleración - motor 2**

1	Utilize   para recorrer el menú y seleccionar:	F6
2	Pulse A  para confirmar. La pantalla destella la velocidad puesta.	01 (mín) 02 ... 10 (máx)
3	Utilize   para ajustar la velocidad en deceleración del motor 2 .	
4	Pulse B  para volver al parámetro anterior, pulse B  otra vez, la pantalla destella: o espere 20 segundos para salir automáticamente.	5d (ajuste retenido)

**Importante:****Si se altera la velocidad en deceleración, es necesario reprogramar el cuadro de control.**

4.4 HH FUNCIONES

Este menú permite ACTIVAR/DESACTIVAR cada función.

00 = OFF función inactiva







01 = ON función activa

Pulse A  y utilice   para seleccionar el menú HH

Pulse A  para entrar en el menú H_







Utilice   para recorrer el menú y elegir la función deseada.

H0 CIERRE AUTOMÁTICO AL RESTABLECERSE LA CORRIENTE

1	Utilice   para recorrer el menú y seleccionar:	H0
2	Pulse A  para confirmar.	
3	Utilice   para activar/desactivar la función:	OFF ON
4	Pulse B  para volver al parámetro anterior, pulse B  otra vez, la pantalla destella:	5d (ajuste retenido)
o espere 20 segundos para salir automáticamente.		







H1 CONDÓMINIO

Activando esta función, el cuadro acepta sólo un pulso de start durante la maniobra de APERTURA y PAUSA, descuidando a otros que puedan mientras tanto afectar la operación.

1	Utilice   para recorrer el menú y seleccionar:	H1
2	Pulse A  para confirmar.	
3	Utilice   para activar/desactivar la función:	OFF ON
4	Pulse B  para volver al parámetro anterior, pulse B  otra vez, la pantalla destella:	5d (ajuste retenido)
o espere 20 segundos para salir automáticamente.		







H2 PRE-RELAMPAGUEO

Esta función permite activar la luz destellante unos 4/5 segundos antes que la puerta empiece a abrir y cerrar.

1	Utilice   para recorrer el menú y seleccionar:	H2
2	Pulse A  para confirmar.	
3	Utilice   para activar/desactivar la función:	OFF ON
4	Pulse B  para volver al parámetro anterior, pulse B  otra vez, la pantalla destella:	5d (ajuste retenido)
o espere 20 segundos para salir automáticamente.		

TEST FOTOCÉLULAS

Esta función permite activar el test fotocélulas para comprobar sus correcta operación al principio de cada maniobra.







1	Utilize   para recorrer el menu y seleccionar:	H4
2	Pulse  para confirmar .	
3	Utilize   para activar/desactivar la función:	OFF ON 00 01
4	Pulse  para volver al parámetro anterior, pulse  otra vez, la pantalla destella:	5d (ajuste retenido)
o espere 20 segundos para salir automáticamente.		

Como funciona el test

Al principio de cada maniobra (APERTURA/CIERRE), el cuadro quita tensión al emisor para comprobar el contacto del relé del receptor. Si al reponer la tensión el proceso resulta exitoso (N.C. __ N.A. __ NC), entonces el sistema permitirá la normal operación de la puerta. En caso contrario el microprocesor lo va a detener todo y en la pantalla saldrá la falla **FE** .







GOLPE DE ARIETE

Esta función hace con que la cerradura eléctrica (chapa de piso) suelte fácilmente. Durante **1 segundo** la puerta cierra para ayudar el gatillo a desbloquearse.

1	Utilize   para recorrer el menu y seleccionar:	H5
2	Pulse  para confirmar .	
3	Utilize   para activar/desactivar la función:	OFF ON 00 01
4	Pulse  para volver al parámetro anterior, pulse  otra vez, la pantalla destella:	5d (ajuste retenido)
o espere 20 segundos para salir automáticamente		

PULSO EN CIERRE

Esta función hace con que la puerta durante **1 segundo**, en cierre, empuje a plena potencia y ayude el gatillo de la cerradura eléctrica a engancharse correctamente.







1	Utilize   para recorrer el menu y seleccionar:	H6
2	Pulse  para confirmar .	
3	Utilize   para activar/desactivar la función:	OFF ON 00 01
4	Pulse  para volver al parámetro anterior, pulse  otra vez, la pantalla destella:	5d (ajuste retenido)
o espere 20 segundos para salir automáticamente.		

H8

CIERRE RÁPIDO

Esta función permite que la puerta, al llegar a su posición de apertura, cierre **1 segundo** después de pasar las fotocélulas.

Al contrario, si las fotocélulas no vienen envovidas, la puerta irá a cerrar segun el tiempo de cierre automático.







1	Utilize   para recorrer el menu y seleccionar:	H8
2	Pulse A  para confirmar .	
3	Utilize   para activar/desactivar la función:	OFF ON 00 01
4	Pulse B  para volver al parámetro anterior, pulse B  otra vez, la pantalla destella:	5d (ajuste retenido)
o espere 20 segundos para salir automáticamente.		

H9

PUERTA CON UNA SÓLA HOJA



Es necesario activar esta función en caso de puertas con una **sola hoja**.

1	Utilize   para recorrer el menu y seleccionar:	H9
2	Pulse A  para confirmar .	
3	Utilize   para activar/desactivar la función:	OFF ON 00 01
4	Pulse B  para volver al parámetro anterior, pulse B  otra vez, la pantalla destella:	5d (ajuste retenido)
o espere 20 segundos para salir automáticamente.		







H8

Función PULSADORES SEPARADOS

Esta función permite de utilizar **dos pulsadores distintos** para la abertura y para el cierre.







Para activar esta función, conectar:

- el pulsador coman **abertura** a las entradas de **START**
- el pulsador coman **cierre** a las entradas de **START PEATONAL**

1	Utilizar los botones   para recorrer el menu, hasta visualizar:	H8
2	Presionar el botón A 	
3	Utilizar los botones   para seleccionar:	PULSADORES SEPARADOS OFF PULSADORES SEPARADOS ON 00 01
4	Presionar el botón B  para volver al menu principal, Despues presionar el botón B  otra vez hasta que el display visualize:	5d (ajuste retenido)
o esperar que el tiempo de pausa termine (20 segundos) para sali .		







TEST MOTORES

Esta función permite activar el test motores para comprobar la correcta operación al principio de cada maniobra.

1	Utilize   para recorrer el menu y seleccionar:	HC
2	Pulse A  para confirmar .	
3	Utilize   para activar/desactivar la función:	OFF ON 00 01
4	Pulse B  para volver al parámetro anterior, pulse B  otra vez, la pantalla destella:	5d (ajuste retenido)
o espere 20 segundos para salir automáticamente.		







EMPUJE MOTOR 1 en cierre

y actua de modo que la **puerta**, al llegar a su posición de cierre, empuje con menos fuerza.

1	Utilize   para recorrer el menu y seleccionar:	HE
2	Pulse A  para confirmar.	
3	Utilize   para ajustar el empuje del motor 1 :	00(OFF) 01 (mín) ... 10 (máx)
4	Pulse B  para volver al parámetro anterior, pulse B  otra vez, la pantalla destella:	5d (ajuste retenido)
o espere 20 segundos para salir automáticamente.		







EMPUJE MOTOR 1 y 2 en apertura

y actua de modo que las **hojas**, al llegar a sus posición de apertura, empujen con menos fuerza.

1	Utilize   para recorrer el menu y seleccionar:	HF
2	Pulse A  para confirmar .	
3	Utilize   para ajustar el empuje motores:	00(OFF) 01 (mín) ... 10 (máx)
4	Pulse B  para volver al parámetro anterior, pulse B  otra vez, la pantalla destella:	5d (ajuste retenido)
o espere 20 segundos para salir automáticamente.		

Selección tensión de salida luz destellante

Esta función permite elegir el tipo de tensión en salida para conectar la lámpara.

1	Utilize   para recorrer el menu y seleccionar:	HL
2	Pulse  para confirmar.	
3	Utilize   para seleccionar tensión:	INTERMITENTE FIJA 00 01
4	Pulse  para volver al parámetro anterior, pulse  otra vez, la pantalla destella:	5d (ajuste retenido)
o espere 20 segundos para salir automáticamente.		

4.5 LL TIEMPOS

Este menú permite ajustar todos los tiempos de trabajo.







Pulse A  y utilice   para seleccionar el menú **LL**

Pulse A  para entrar en el menú **L_**

Utilice   para recorrer el menú y elegir la función deseada.







L1 DESFASE en APERTURA

Esta función permite **interponer un tiempo** entre una hoja y otra.

1	Utilice   para recorrer el menú y seleccionar:	L1
2	Pulse A  para confirmar.	
3	Utilice   para ajustar el tiempo de desfase: Poniendo 00 , se quita el desfase y las hojas abren juntas .	00 (OFF) 01 ... 10 (máx)
4	Pulse B  para volver al parámetro anterior, pulse B  otra vez, la pantalla destella: o espere 20 segundos para salir automáticamente.	5d (ajuste retenido)

L2 DESFASE en CIERRE









Esta función permite **interponer un tiempo** entre una hoja y otra.

1	Utilice   para recorrer el menú y seleccionar:	L2
2	Pulse A  para confirmar.	
3	Utilice   para ajustar el tiempo de desfase: Poniendo 00 , se quita el desfase y las hojas cierran juntas .	00 (OFF) 01 ... 20 (máx)
4	Pulse B  para volver al parámetro anterior, pulse B  otra vez, la pantalla destella: o espere 20 segundos para salir automáticamente.	5d (ajuste retenido)

L3

CIERRE AUTOMÁTICO









Esta función permite **ajustar un tiempo de pausa** antes que la puerta empiece a cerrar automáticamente.

1	Utilize   para recorrer el menú y seleccionar:	L3
2	Pulse  para confirmar.	
3	Utilize   para ajustar el tiempo de pausa: Poniendo  , se quita el cierre automático	00 (OFF) 01 ... 99 (máx)
4	Pulse  para volver al parámetro anterior, pulse  otra vez, la pantalla destella:	5d (ajuste retenido)
o espere 20 segundos para salir automáticamente.		

L4

CIERRE AUTOMÁTICO PASO PEATONAL

Esta función permite **ajustar un tiempo de pausa** antes que el paso peatonal empiece e cerrar automáticamente.

1	Utilize   para recorrer el menú y seleccionar:	L4
2	Pulse  para confirmar.	
3	Utilize   para ajustar el tiempo de pausa: Poniendo  , se quita el cierre automático peatonal	00 (OFF) 01 ... 99 (máx)
4	Pulse  para volver al parámetro anterior, pulse  otra vez, la pantalla destella:	5d (ajuste retenido)
o espere 20 segundos para salir automáticamente.		







L5

TIEMPO DE TRABAJO – Motor 1



Esta función sólo se aplica al modo de programación secuencial  .

El modo automático  no permite ajustar el tiempo de trabajo.

1	Utilize   para recorrer el menú y seleccionar:	L5
2	Pulse  para confirmar	
3	Utilize   para ajustar el tiempo del motor 1 .	01 ... 99 (máx)
4	Pulse  para volver al parámetro anterior, pulse  otra vez, la pantalla destella:	5d (ajuste retenido)
o espere 20 segundos para salir automáticamente.		

L6

TIEMPO DE TRABAJO - Motor 2



Esta función sólo se aplica al modo de programación secuencial **L2**.

El modo automático **L1** no permite ajustar el tiempo de trabajo.

1	Utilize para recorrer el menu y seleccionar:	L6
2	Pulse A para confirmar.	
3	Utilize para ajustar el tiempo del motor 2 .	01 ... 99 (máx)
4	Pulse B para volver al parámetro anterior, pulse B otra vez, la pantalla destella: o espere 20 segundos para salir automáticamente.	5d (ajuste retenido)

L7

L7 DECELERACIÓN - Motor 1

Esta función permite ajustar el tiempo de deceleración **en apertura y cierre del motor 1**.

1	Utilize para recorrer el menu y seleccionar:	L7
2	Pulse A para confirmar.	
3	Utilize para ajustar el tiempo del motor 1 : Poniendo 00 , se quita la deceleración	00(OFF) 01 (mín) 10... (máx)
4	Pulse B para volver al parámetro anterior, pulse B otra vez, la pantalla destella: o espere 20 segundos para salir automáticamente.	5d (ajuste retenido)

L8









DECELERACIÓN - Motor 2

Esta función permite ajustar el tiempo de deceleración **en apertura y cierre del motor 2**.

1	Utilize para recorrer el menu y seleccionar:	
2	Pulse A para confirmar.	L8
3	Utilize para ajustar el tiempo del motor 2 : Poniendo 00 , se quita la deceleración	00(OFF) 01 (mín) 10... (máx)
4	Pulse B para volver al parámetro anterior, pulse B otra vez, la pantalla destella: o espere 20 segundos para salir automáticamente.	5d (ajuste retenido)







APERTURA PEATONAL

Esta función permite ajustar el tiempo de **apertura peatonal**.

1	Utilize   para recorrer el menu y seleccionar:	L9
2	Pulse  para confirmar.	
3	Utilize   para ajustar el tiempo de apertura:  Poniendo  la puerta/paso peatonal abre por completo.	00 (apertura completa) 01 (mín) ... 12 (máx)
4	Pulse  para volver al parámetro anterior, pulse  otra vez, la pantalla destella: o espere 20 segundos para salir automáticamente.	5d (ajuste retenido)

PULSO CERRADURA ELÉCTRICA

Esta función permite energizar durante más tiempo el gatillo de la cerradura eléctrica, para que pueda soltar fácilmente.



1	Utilize   para recorrer el menu y seleccionar:	LE
2	Pulse  para confirmar.	
3	Utilize   para energizar más o menos el gatillo:	01 (mín) ... 05 (máx)
4	Pulse  para volver al parámetro anterior, pulse  otra vez, la pantalla destella: o espere 20 segundos para salir automáticamente.	5d (ajuste retenido)

4.6 **PP** DISPOSITIVOS DE SEGURIDAD







Este menu permite manejar todos **dispositivos de seguridad**.

Pulse **A**  y utilice   para seleccionar el menu **PP**







Pulse **A**  para entrar en el menu **P_**

Utilice   para recorrer el menu y elegir la función deseada.







P1 STOP - pulsador de emergencia

1	Utilize   para recorrer el menu y seleccionar:		P1
2	Pulse A  para confirmar.		
3	Utilize   para activar/desactivar la salida	OFF ON	00 01
4	Pulse B  para volver al parámetro anterior, pulse B  otra vez, la pantalla destella: o espere 20 segundos para salir automáticamente.		5d (ajuste retenido)







P2 FOTOCÉLULAS en Cierre

1	Utilize   para recorrer el menu y seleccionar:		P2
2	Pulse A  para confirmar.		
3	Utilize   para activar/desactivar la salida	OFF ON	00 01
4	Pulse B  para volver al parámetro anterior, pulse B  otra vez, la pantalla destella: o espere 20 segundos para salir automáticamente.		5d (ajuste retenido)







P3 FOTOCÉLULAS en Apertura

1	Utilize   para recorrer el menu y seleccionar:		P3
2	Pulse A  para confirmar.		
3	Utilize   para activar/desactivar la salida	OFF ON	00 01
4	Pulse B  para volver al parámetro anterior, pulse B  otra vez, la pantalla destella: o espere 20 segundos para salir automáticamente.		5d (ajuste retenido)

P4**BORDE SENSIBLE en Cierre**

1	Utilize   para recorrer el menu y seleccionar:	P4
2	Pulse  para confirmar.	
3	Utilize   para seleccionar:	00 01 02
		OFF Borde mecánico (N.C.) Borde resistivo (8K2)
4	Pulse  para volver al parámetro anterior, pulse  otra vez, la pantalla destella:	5d (ajuste retenido)
	o espere 20 segundos para salir automáticamente.	

P5**BORDE SENSIBLE en Apertura**

1	Utilize   para recorrer el menu y seleccionar:	P5
2	Pulse  para confirmar.	
3	Utilize   para seleccionar:	00 01 02
		OFF Borde mecánico (N.C.) Borde resistivo (8K2)
4	Pulse  para volver al parámetro anterior, pulse  otra vez, la pantalla destella:	5d (ajuste retenido)
	o espere 20 segundos para salir automáticamente.	

4.7 **UU** MANTENIMIENTO Y SERVICE

Este menú facilita informaciones útiles acerca de la instalación y su mantenimiento.









Pulse **A**  y utilice   para seleccionar el menú **UU**

Pulse **A**  para entrar en el menú **U_**

Utilice   para recorrer el menú y elegir la función deseada.









U1 Remontar al número de maniobras realizadas (sin posibilidad de reset)

Esta función permite destellar el número de maniobras realizadas.

1	Utilice   para recorrer el menú y seleccionar:	U1
2	Pulse A  para confirmar. La pantalla destella las maniobras realizadas en tres veces: Ej.: 12573 maniobras   	
3	Pulse B  para volver al parámetro anterior, pulse B  otra vez, la pantalla destella:	5d (ajuste retenido)
o espere 20 segundos para salir automáticamente.		

U2 Remontar al número de maniobras que faltan al mantenimiento







Esta función permite destellar el número de maniobras que aun faltan al mantenimiento.

1	Utilice   para recorrer el menú y seleccionar:	U2
2	Pulse A  para confirmar: <ul style="list-style-type: none"> • Si la pantalla destella 3 veces la fecha de mantenimiento no ha sido ingresada • Si la pantalla destella una numeración progresiva en tres veces, ej.:    <div style="background-color: #cccccc; padding: 10px; border: 1px solid #000;"> <p>Significa que aun faltan 123 maniobras al mantenimiento programado.</p> <p> La luz destellante, al llegar el plazo de mantenimiento, irá destellando 5 veces cada 5 minutos a seguir cada maniobra, mientras la pantalla irá destellando U3.</p> </div>	00
3	Pulse B  para volver al parámetro anterior, pulse B  otra vez, la pantalla destella:	5d (ajuste retenido)
o espere 20 segundos para salir automáticamente.		

U3

Programar el plazo de mantenimiento





Esta función permite programar el servicio de mantenimiento, ingresando el número de maniobras hasta el próximo service.

1	Utilize   para recorrer el menu y seleccionar:	U3
2	Pulse  para confirmar. La pantalla destella el número de maniobras programadas.	00 (OFF) 99 (máx)
3	Utilize   para ingresar el número de maniobras deseadas hasta el próximo mantenimiento.	(1000) 01 (2000) 02 (55000) 55 (99000) 99
4	Pulse  para volver al parámetro anterior, pulse  otra vez, la pantalla destella:	Sd (ajuste retenido)
o espere 20 segundos para salir automáticamente.		

U4

Remontar a la fecha de instalación



















Esta función permite destellar la fecha de instalación.

1	Utilize   para recorrer el menu y seleccionar:	U4
2	Pulse  para confirmar. <ul style="list-style-type: none"> • Si la pantalla destella 3 veces 00 la fecha de instalación no ha sido ingresada • Si la pantalla destella una numeración progresiva en tres veces, ej.: 10 Día 08 Mes 18 Año	00
3	Pulse  para volver al parámetro anterior, pulse  otra vez, la pantalla destella:	Sd (ajuste retenido)
o espere 20 segundos para salir automáticamente.		

U5

Ingresar la fecha de instalación













Esta función permite ingresar la fecha de instalación.

1	Utilize   para recorrer el menú y seleccionar:	U5
2	Pulse A  para confirmar. Si la pantalla destella 3 veces  la fecha de instalación no ha sido ingresada	00
3	Utilize   para ingresar el día , A  para confirmar. Utilize   para ingresar el mes , A  para confirmar. Utilize   para ingresar el año , A  para confirmar. Ej:  Día  Mes  Año	
4	Pulse B  para volver al parámetro anterior, pulse B  otra vez, la pantalla destella: o espere 20 segundos para salir automáticamente.	5d (ajuste retenido)

U6

Pilotar los motores desde el cuadro de control

Esta función permite comprobar el buen **funcionamiento de motores** y/o utilizar eléctricamente los **finales de carrera** en apertura/cierre, sin desbloquearlos manualmente.

1	Utilize   para recorrer el menú y seleccionar:	U6
2	Pulse A  para confirmar.	01/02
3	Utilize   para recorrer el menú y seleccionar.  →  El motor 1 abre siempre que mantenga la tecla apretada  El motor 1 cierra siempre que mantenga la tecla apretada  →  El motor 2 abre siempre que mantenga la tecla apretada  El motor 2 cierra siempre que mantenga la tecla apretada Presionando las teclas juntas, la pantalla destella el valor de la fuerza empleada.	
4	Pulse B  para volver al parámetro anterior, pulse B  otra vez, la pantalla destella: o espere 20 segundos para salir automáticamente.	5d (ajuste retenido)

5. DIAGNÓSTICO FALLAS

El cuadro de control lleva un sistema de detección de fallas que vienen reportadas en la pantalla. Abajo la lista de fallas y soluciones.

Error	Causa	Solución
88 PANTALLA APAGADA	<ul style="list-style-type: none"> Falta de tensión. Fusibles quemados. Transformador dañado. 	<p>Comprobar la alimentación.</p> <p>Procurar la causa y reemplazar el fusible.</p> <p>Comprobar el cableado, la tensión en entrada y salida del transformador.</p>
FC Fotocélula CIERRE	<ul style="list-style-type: none"> Calibración incorrecta. Obstáculo en el medio. Cableado incorrecto. Falta de alimentación. Fotocélula desconectada. 	<p>Comprobar la posición del receptor y emisor.</p> <p>Remover el obstáculo y limpiar la lente.</p> <p>Comprobar las conexiones conforme el esquema.</p> <p>Comprobar la tensión del emisor y receptor.</p> <p>Desactivar el contacto P2 (párrafo 3.6.1)</p>
FA Fotocélula APERTURA	<ul style="list-style-type: none"> Calibración incorrecta. Obstáculo en el medio. Cableado incorrecto. Falta de alimentación. Fotocélula desconectada. 	<p>Comprobar la posición del receptor y emisor.</p> <p>Remover el obstáculo y limpiar la lente.</p> <p>Comprobar las conexiones conforme el esquema.</p> <p>Comprobar la tensión del emisor y receptor.</p> <p>Desactivar el contacto P3 (párrafo 3.6.2)</p>
FE Test FOTOCÉLULAS	<ul style="list-style-type: none"> Cableado incorrecto. Fotocélulas incompatibles. 	<p>Comprobar las conexiones conforme el esquema.</p> <p>Utilizar fotocélulas originales.</p>
bc Borde sensible CIERRE	<ul style="list-style-type: none"> Borde sensible desconectado. Cableado incorrecto. Entrada activa. Selección modelo incorrecta (MECÁNICO O RESISTIVO) Ajuste micro interno incorrecto. 	<p>Comprobar el cableado.</p> <p>Comprobar las conexiones conforme el esquema.</p> <p>Desactivar el contacto P4.</p> <p>Comprobar el modelo y seleccionarlo P4.</p> <p>Ajustar la tensión del cable inox.</p>
ba Borde sensible APERTURA	<ul style="list-style-type: none"> Borde sensible desconectado. Cableado incorrecto. Entrada activa. Selección modelo incorrecta (MECÁNICO O RESISTIVO) Ajuste micro interno incorrecto. 	<p>Comprobar el cableado.</p> <p>Comprobar las conexiones conforme el esquema.</p> <p>Desactivar el contacto P5.</p> <p>Comprobar el modelo y seleccionarlo P5.</p> <p>Ajustar la tensión del cable inox.</p>
SP PULSADOR DE EMERGENCIA	<ul style="list-style-type: none"> STOP activo. Cableado incorrecto. 	<p>Si no hay pulsador desactivar P1 (párrafo 3.5)</p> <p>Comprobar las conexiones conforme el esquema.</p>
St START	<ul style="list-style-type: none"> Pulso permanente. 	<p>Comprobar todos los dispositivos de START conectados (contacto N.A.) (párrafo 3.3)</p>
Pd START PEATONAL	<ul style="list-style-type: none"> Pulso permanente. 	<p>Comprobar todos los dispositivos de START peatonal conectados (contacto N.A.) (párrafo 3.4).</p>
NE TEST MOTORES	<ul style="list-style-type: none"> Motores desconectados. Cableado incorrecto. Bobinado dañado. 	<p>Cablear los motores según el esquema.</p> <p>Comprobar el cableado (párrafo 3.1).</p> <p>Comprobar la tensión del bobinado.</p>
rd SEÑAL RADIO PERMANENTE	<ul style="list-style-type: none"> Señal permanente de un CONTROL NO MEMORIZADO. 	<p>Comprobar las teclas del control. Si las teclas quedan encasquilladas la luz de led permanece encendida. Quitar la batería del control y asegurarse de que la falla haya desaparecido.</p>
01 02 50 99 SEÑAL RADIO PERMANENTE	<ul style="list-style-type: none"> Señal permanente de un CONTROL MEMORIZADO. 	<p>Comprobar las teclas del control. Si las teclas quedan encasquilladas la luz de led permanece encendida. Quitar la batería del control y asegurarse de que la falla haya desaparecido.</p>
U3 AVISO DE MANTENIMIENTO LA LÁMPARA DESTELLA CADA LOS 5 SEGUNDOS	<ul style="list-style-type: none"> Realizar el servicio de mantenimiento. 	<p>Ingresar un nuevo plazo de mantenimiento.</p>

6. Montaje CARCASA PAR04

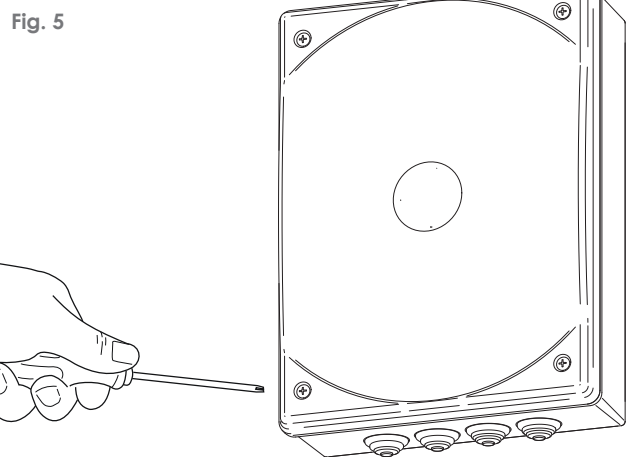
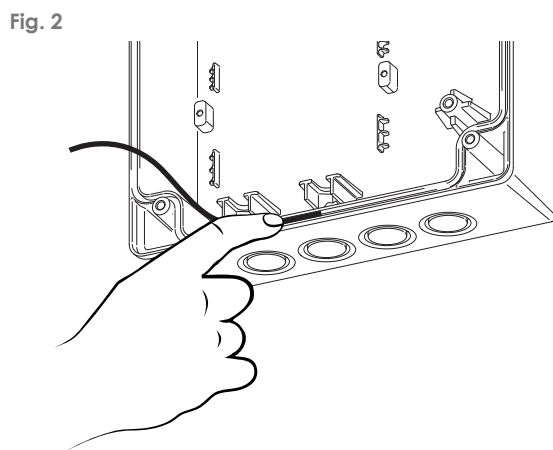
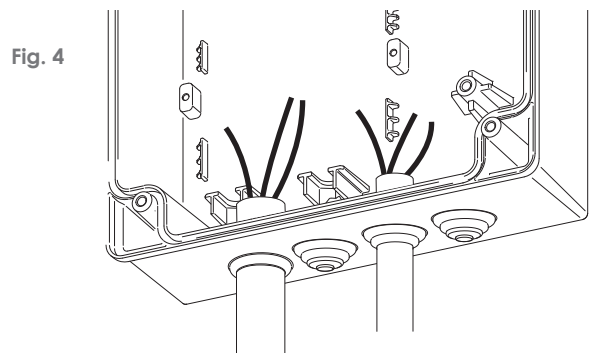
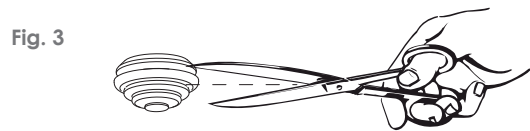
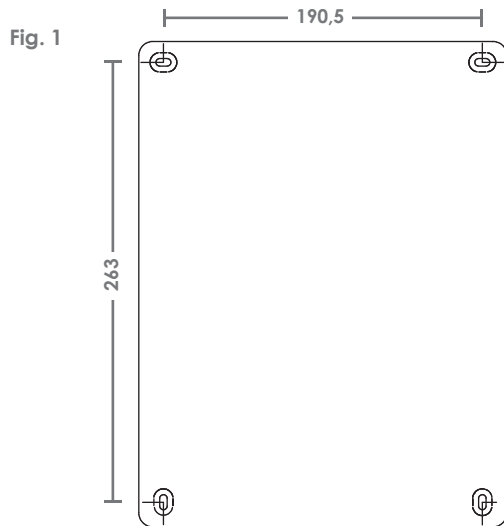

- 1) Individuar el lugar donde instalar la carcasa y marcar los puntos de fijación sobre el muro. Respetar las distancias entre los agujeros (fig. 1).
- 2) Perforar y fijar la carcasa, según el dibujo, con los agujeros perforados orientados por abajo.
- 3) Introducir la guarnición en todo el perímetro del cierre de la caja desde el centro del borde inferior (fig. 2). No tirar la guarnición si no empujarla en su alojamiento.
- 4) Cortar las pastecas en dotación según el tamaño de los cables utilizados para las conexiones eléctricas (fig. 3) y asegurarse que la pasteca adhiere perfectamente al cable. No cortar las pastecas inutilizadas (fig. 4).
- 5) Introducir las pastecas en los agujeros pertinentes según el dibujo y deslizar los cables (fig. 4).
- 6) Hacer las conexiones y una vez terminado encerrar la cobertura de la carcasa por los 4 tornillos en dotación (fig. 5).

7. ELIMINACIÓN



NO DISPENSAR EN EL AMBIENTE

Algunos componentes electrónicos pueden contener sustancias contaminantes.

Asegurar que los materiales pasan a los centros de recogida autorizados, de acuerdo con las leyes y los reglamentos en vigor, para una eliminación correcta.